

DVC/DVCI

- Регулирование скорости в диапазоне от 0 до 100 %
- Встроенная защита электродвигателя
- Низкий уровень шума
- Не требуют обслуживания и надежны в работе
- Экономия электроэнергии

Вентиляторы DVC оснащены двигателями ЕС с внешним ротором. Эти электродвигатели отличаются высокой эффективностью и низким энергопотреблением. Напряжение питания вентиляторов может изменяться в диапазоне от 200 до 277 В (для однофазной сети) и от 380 до 480 В (для трехфазной сети). Питание всех электродвигателей может осуществляться от сети с частотой тока 50 и 60 Гц. Двигатели в моделях типоразмеров с 355 по 630 подвешены на высокоэффективных виброизоляторах.

Электродвигатель оснащен встроенной защитой от перегрева. Дополнительных внешних устройств защиты не требуется. Модели в исполнении DVC-P оснащены встроенными датчиками давления. Электронное устройство управления запрограммировано для работы с постоянным давлением. В состав электронной системы управления входят два потенциометра, которые позволяют задавать 2 уставки (для дневного и ночного режима), и один дополнительный контакт для подключения к внешнему устройству. Корпус изготовлен из алюминия, стойкого к воздействию морской воды. Для типоразмеров 190 и 315 рабочие колеса с загнутыми назад лопатками изготовлены из полиамида PA 6. Рабочие колеса для типоразмеров с 355 по 630 изготовлены из алюминия, стойкого к воздействию морской воды.

ЭЛЕКТРИЧЕСКИЕ ПРИНАДЛЕЖНОСТИ



REV c. 313



MTP 10 c. 314



MTV 1/010 c. 314



EC-Vent c. 302

БЫСТРЫЙ ПОДБОР

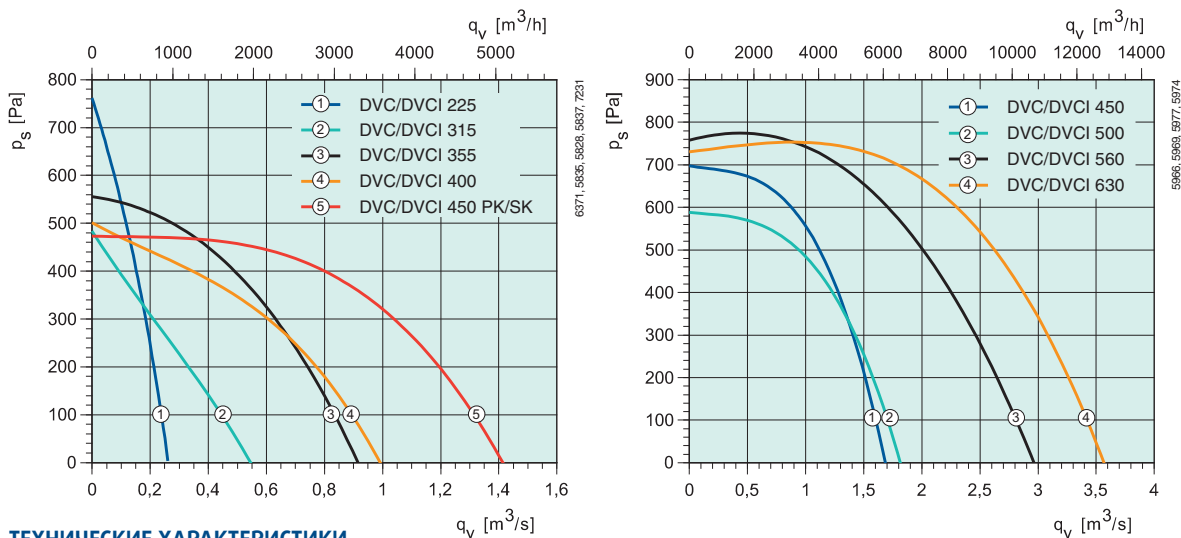

ТЕХНИЧЕСКИЕ ХАРАКТЕРИСТИКИ

Артикул DVC-P/DVC-S		30690/30667	30634/30619	30635/30620	30682/30622	31327/31427
Артикул DVC-P + REV/DVC-S + REV		30691/30725	30684/30585	30692/30621	30685/30623	—
Артикул DVCI-P/DVCI-S		30701/30693	30702/30694	30703/30695	30704/30696	33195/32744
Артикул DVCI-P + REV/DVCI-S + REV		30717/30709	30718/30710	30719/30711	30720/30712	—
DVC/DVCI		225-P/225-S	315-P/315-S	355-P/355-S	400-P/400-S	450-PK/450-SK
Напряжение/частота	В / 50/60 Гц	230	230	230	230	230
Мощность	Вт	166	173	378	381	614
Ток	А	1.17	1.18	2.31	2.30	2.79
Макс. расход воздуха	м³/ч	940	1966	3305	3600	5148
Частота вращения	мин⁻¹	3278	1867	1657	1348	1300
Макс. температура перемещаемого воздуха	°С	60	60	60	60	60
“ при регулировании скорости	°С	60	60	60	60	60
Уровень звук. давл. на расстоянии 4/10 м, DVC	дБ(А)	58/51	47/39	50/42	49/41	53/45
Уровень звук. давл. на расстоянии 4/10 м, DVCI	дБ(А)	53/45	41/33	46/38	43/35	40/32
Масса, DVC/DVCI	кг	8/13	11/16	25/30	29/34	40/47
Класс изоляции двигателя		B	B	B	B	B
Класс защиты двигателя		IP 44	IP 44	IP 44	IP 44	IP 54
Регулятор скорости, электронный		MTP 10	MTP 10	MTP 10	MTP 10	MTP 10
Схема электрических подключений, с. 362–371		23b/24	23b/24	23b/24	23b/24	28/25

РАЗМЕРЫ, мм

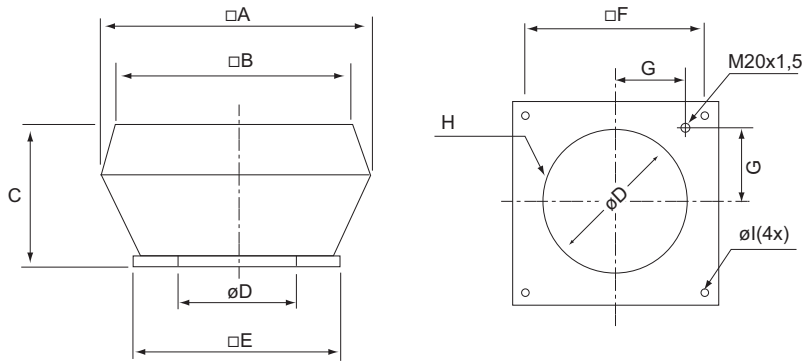

DVC/DVCI	□A	□B	C	∅D	□E	□F	G	H	∅l
190-225	370/497	295	170/179	213	335	245	105	6xM6	10(4x)
315	560/690	470	330	285	435	330	146	6xM6	10(4x)
355-400	720/874	618	390/439	438	595	450	200	6xM8	12(4x)
450-500	900/968	730/748	465/479	438	665	535	237	6xM8	12(4x)

ПРИНАДЛЕЖНОСТИ



SSD с. 346



FDS с. 346

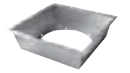

ASK с. 352



VKS с. 352



ASS с. 353



ASF с. 347

Крышные вентиляторы

DVC 560-630

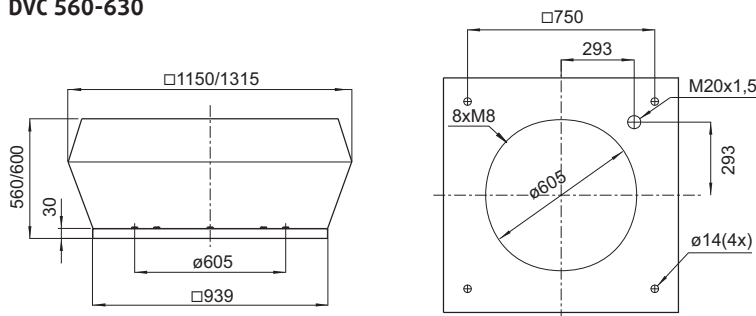

Артикул DVC-P/DVC-S		30683/30626	30679/30628	30680/30630	30681/30632
Артикул DVC-P + REV/DVC-S + REV		30686/30627	30687/30629	30688/30631	30689/30633
Артикул DVCI-P/DVCI-S		30705/30697	30706/30698	30707/30699	30708/30700
Артикул DVCI-P + REV/DVCI-S + REV		30721/30713	30722/30714	30723/30715	30724/30716
DVC		450-P/450-S	500-P/500-S	560-P/560-S	630-P/630-S
Напряжение/частота	В / 50/60 Гц	400 3~	400 3~	400 3~	400 3~
Мощность	Вт	1048	984	1873	2444
Ток	А	1.79	1.66	2.88	3.72
Макс. расход воздуха	м³/ч	6120	6624	10764	12924
Частота вращения	мин⁻¹	1558	1339	1359	1209
Макс. температура перемещаемого воздуха	°С	60	60	60	60
° при регулировании скорости	°С	60	60	60	60
Уровень звук. давл. на расстоянии 4/10 м, DVC	дБ(А)	51/48	55/47	63/55	64/56
Уровень звук. давл. на расстоянии 4/10 м, DVCI	дБ(А)	50/42	51/43	55/47	57/49
Масса, DVC/DVCI	кг	40/47	49/57	58/70	85/99
Класс изоляции двигателя		B	B	F	F
Класс защиты двигателя		IP 54	IP 54	IP 54	IP 54
Регулятор скорости, электронный		MTP 10	MTP 10	MTP 10	MTP 10
Схема электрических подключений, с. 362-371		26/27	26/27	26/27	26/27

Крышные вентиляторы

РАБОЧИЕ ХАРАКТЕРИСТИКИ

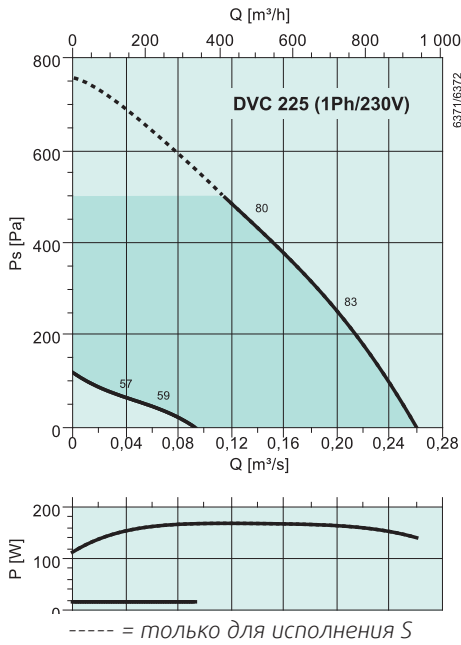

дБ(A)	Общ.	Октавные полосы частот, Гц							
		63	125	250	500	1k	2k	4k	8k
L _{WA} на входе	78	44	58	64	74	72	72	70	60
L _{WA} к окружению	82	45	58	62	77	74	77	73	63
Совместно с SSD									
L _{WA} на входе	70	41	59	63	65	64	61	56	49
Условия измерений: 0,13 м³/с, 448 Па									

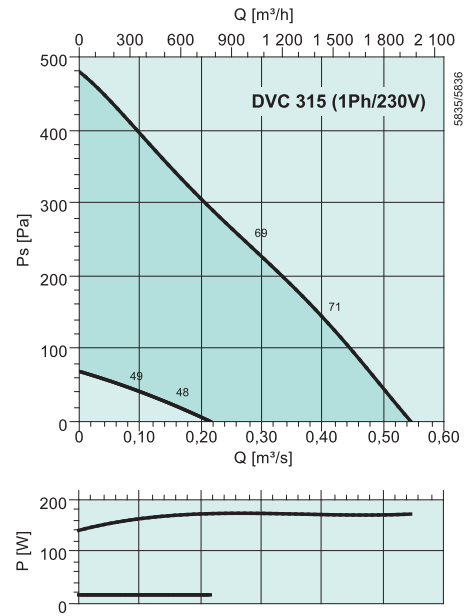

дБ(A)	Общ.	Октавные полосы частот, Гц							
		63	125	250	500	1k	2k	4k	8k
L _{WA} на входе	67	41	56	59	63	59	55	54	49
L _{WA} к окружению	70	42	57	60	67	64	59	56	49
Совместно с SSD									
L _{WA} на входе	60	31	49	53	55	54	51	46	39
Условия измерений: 0,28 м³/с, 243 Па									

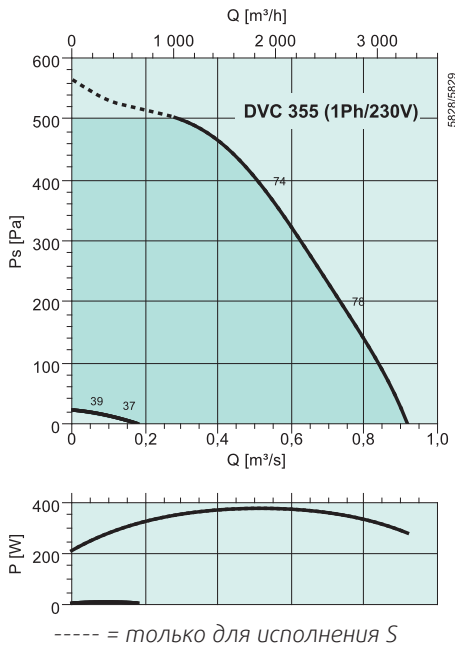

дБ(A)	Общ.	Октавные полосы частот, Гц							
		63	125	250	500	1k	2k	4k	8k
L _{WA} на входе	71	37	65	62	65	63	62	60	56
L _{WA} к окружению	73	38	60	66	68	67	65	62	56
Совместно с SSD									
L _{WA} на входе	64	35	53	57	59	58	55	50	43
Условия измерений: 0,54 м³/с, 378 Па									

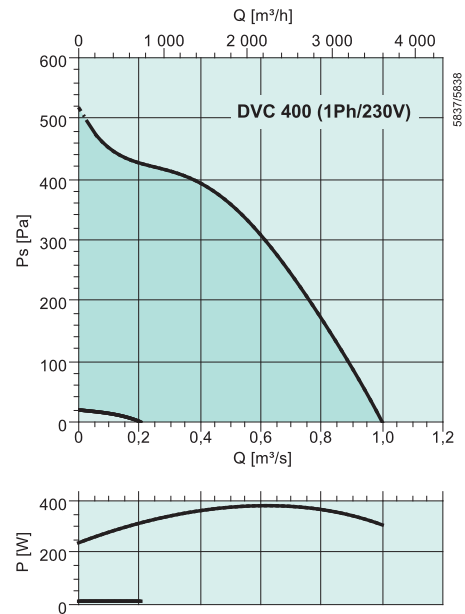

дБ(A)	Общ.	Октавные полосы частот, Гц							
		63	125	250	500	1k	2k	4k	8k
L _{WA} на входе	70	40	59	67	67	60	59	60	59
L _{WA} к окружению	72	40	56	67	67	64	62	61	56
Совместно с SSD									
L _{WA} на входе	63	34	52	56	58	57	54	49	42
Условия измерений: 0,75 м³/с, 210 Па									

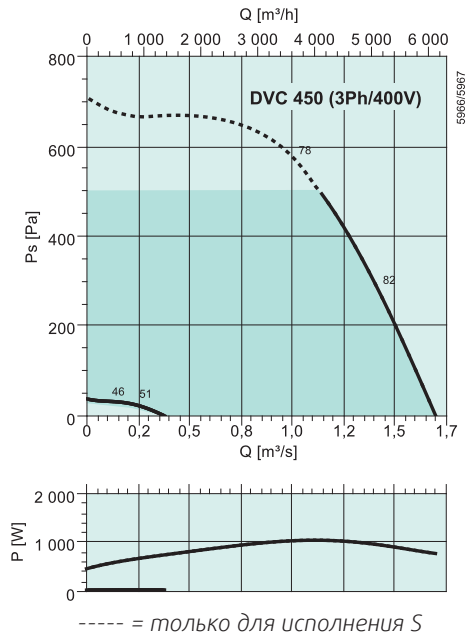
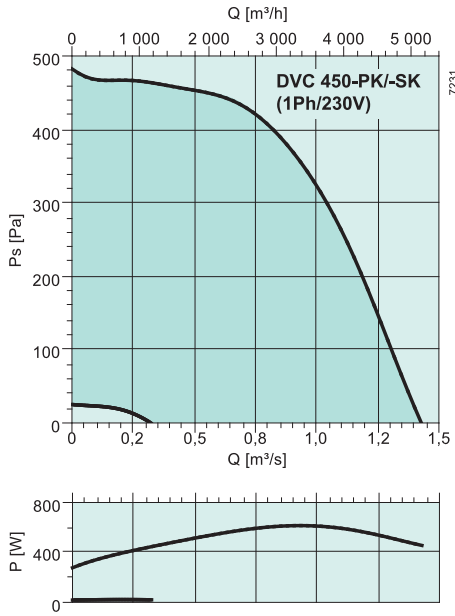

дБ(A)	Общ.	Октавные полосы частот, Гц							
		63	125	250	500	1k	2k	4k	8k
L_{wA} на входе	74	61	63	67	69	68	65	60	53
L_{wA} к окружению	76	63	65	69	71	70	67	62	55
Совместно с SSD									
L_{wA} на входе	64	58	58	58	56	48	40	38	36

Условия измерений: 0,56 м³/с, 450 Па

дБ(A)	Общ.	Октавные полосы частот, Гц							
		63	125	250	500	1k	2k	4k	8k
L_{wA} на входе	77	43	63	70	70	65	67	71	69
L_{wA} к окружению	78	47	64	71	73	70	69	71	68
Совместно с SSD									
L_{wA} на входе	70	41	59	63	65	64	61	56	49

Условия измерений: 1,01 м³/с, 566 Па

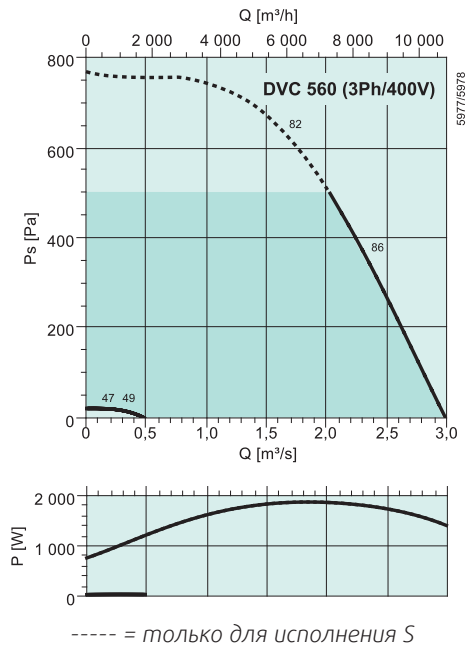
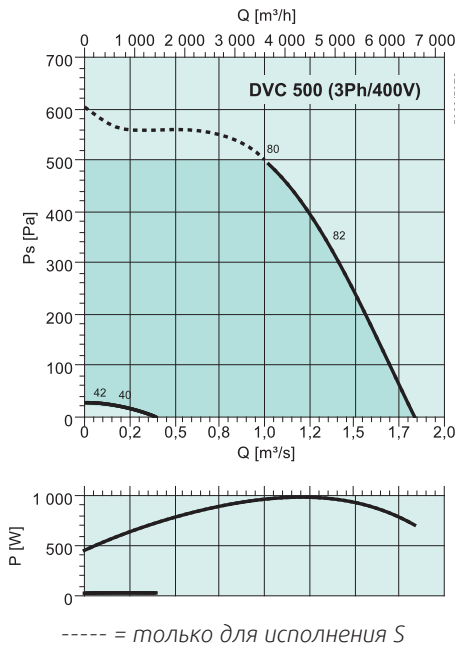

дБ(A)	Общ.	Октавные полосы частот, Гц							
		63	125	250	500	1k	2k	4k	8k
L_{wA} на входе	77	40	64	75	69	66	65	64	61
L_{wA} к окружению	78	42	63	72	73	70	68	67	61
Совместно с SSD									
L_{wA} на входе	70	41	59	63	65	64	61	56	49

Условия измерений: 0,99 м³/с, 503 Па

дБ(A)	Общ.	Октавные полосы частот, Гц							
		63	125	250	500	1k	2k	4k	8k
L_{wA} на входе	81	48	70	71	73	69	75	77	69
L_{wA} к окружению	86	53	74	78	80	77	78	80	71
Совместно с SSD									
L_{wA} на входе	75	46	64	68	70	69	66	61	54

Условия измерений: 1,66 м³/с, 630 Па

Крышные вентиляторы

Крышные вентиляторы

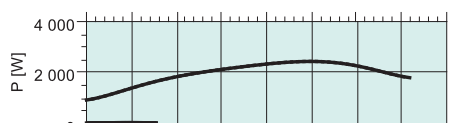
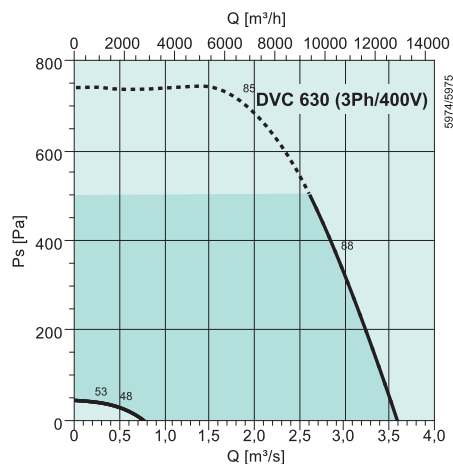

----- = только для исполнения S

дБ(A)	Общ.	Октавные полосы частот, Гц							
		63	125	250	500	1k	2k	4k	8k
L_{wA} на входе	82	47	74	78	75	69	71	74	67
L_{wA} к окружению	87	52	77	77	81	78	78	80	70
Совместно с SSD									
L_{wA} на входе	76	47	65	69	71	70	67	62	55
Условия измерений: 1,66 м ³ /с, 713 Па									

Крышные вентиляторы DHS, DVS, DVSI в исполнении Sileo



Новое поколение современных крышных вентиляторов Systemair, полностью отвечающих основным принципам нашей компании: низкий уровень шума, высокая эффективность. Данные модели предназначены специально для использования в системах, которым предъявляются повышенные требования по уровню шума. Вы можете видеть и слышать результат: снижение уровня шума составляет почти 50 % при сохранении рабочих характеристик системы и повышении эффективности по сравнению с предыдущими моделями.