



AQUA

Диффузор для бассейнов

Диффузор AQUA предназначен для защиты больших остеклённых поверхностей во влажных помещениях (плавательные бассейны) от конденсации влаги в воздухе.

Основные характеристики

Современный дизайн;
Низкий уровень шума при достаточно высокой скорости потока воздуха;
Однородный воздушный поток по всей длине диффузора;
Различные длины диффузоров;
Возможна установка в непрерывную линию любой длины, в том числе доступен декоративный угловой элемент;
Антикоррозионные профили из анодированного алюминия; и детали из нержавеющей стали
Прочная конструкция, можно наступать на диффузор.

Типы оборудования

AQUA, диффузор для бассейнов
AQUA-DE, диффузор для бассейнов со съёмными разделительными профилями

AQUA-DE обеспечивает простую очистку воздуховода, так как все разделительные профили легко отсоединяются. Доступны только 2/3/4/5-слотовые диффузоры AQUA-DE с длиной 1000 мм. AQUA-CE: 90°, угловой элемент (90°) AQUA-CE - декоративный элемент для сочетания с диффузорами AQUA или AQUA-DE. Не имеет функции распределения воздуха.

Аксессуары

PB-AQUA, камера статического давления;
EC-AQUA, торцевая заглушка;
CP-HELLA, CP1: соединительный элемент.

Конструкция

Диффузор AQUA состоит из двух основных алюминиевых профилей, соединённых болтами из нержавеющей стали. Внутри консолей находятся вертикальные дефлекторы, которые помогают выравнивать поток воздуха (по одному на каждые 0,5 м). При помощи соединительных элементов CP-HELLA (опция) диффу-

зоры AQUA можно устанавливать в одну непрерывную линию.

С двух сторон к диффузорам могут быть присоединены торцевые заглушки (принадлежность EC-AQUA).

Они предотвращают проникновение строительных смесей в диффузор во время заливки пола.



Рис. 1. Визуализация воздушного потока.



Рис. 2. Конструкция AQUA

- 1 Консоль
- 2 Съёмные разделительные профили
- 3 CP-HELLA, соединительный элемент (опция)
- 4 EC-AQUA, торцевая заглушка (опция)
- 5 PB-AQUA, камера статического давления (опция)

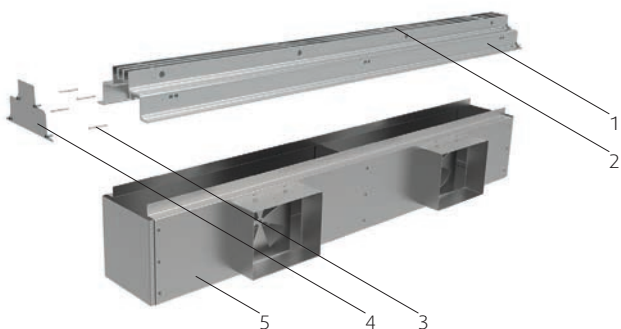

Рис. 3. Размеры AQUA

Табл. 1. Размеры AQUA

L (мм)	Кол-во слотов	Ширина	W	W ₁	H
		(мм)			
500/1000/1500/2000	1	8	9	109	70
		10	11	111	
		12	13	113	
	2	8	22	122	
		10	26	126	
		12	30	130	
	3	8	36	136	
		10	42	142	
		12	48	148	
	4	8	49	149	
		10	57	157	
		12	65	165	
5	8	63	163		
	10	73	173		
	12	83	183		

Табл. 2. Вес AQUA

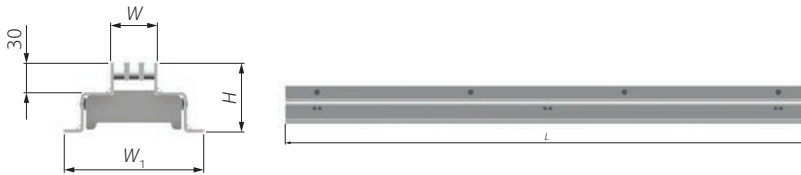
L (мм)	Кол-во слотов	М (кг)
500	1	1
	2	1.1
	3	1.3
	4	1.4
	5	1.6
1000	1	1.5
	2	1.8
	3	1.9
	4	2.1
	5	2.2
1500	1	2
	2	2.4
	3	2.6
	4	2.7
	5	2.9
2000	1	2.5
	2	3.1
	3	3.2
	4	3.4
	5	3.5

AQUA-DE

Щелевой диффузор со съёмными разделительными профилями



Рис. 4. Размеры AQUA-DE

Табл. 3. Размеры AQUA-DE

L (мм)	Кол-во слотов	Ширина слота	W	W ₁	H
		(мм)			
1000	2	8	22	122	70
		10	26	126	
		12	30	130	
	3	8	36	136	
		10	42	142	
		12	48	148	
	4	8	49	149	
		10	57	157	
		12	65	165	
	5	8	63	163	
		10	73	173	
		12	83	183	

Табл. 4. Вес AQUA-DE

L (мм)	Кол-во слотов	М (кг)
1000	1	1.7
	2	1.9
	3	2.1
	4	2.2
	5	2.3

AQUA-CE 90° угловой элемент



Рис. 5. Размеры AQUA-CE

Табл. 5. Размеры AQUA-CE

Кол-во слотов	Ширина слота	W	W ₁	L ₃	H
		(мм)			
1	8	9	109	392	70
	10	11	111	390	
	12	13	113	388	
2	8	22	122	378	
	10	26	126	374	
	12	30	130	370	
3	8	36	136	365	
	10	42	142	359	
	12	48	148	353	
4	8	49	149	351	
	10	57	157	343	
	12	65	165	335	
5	8	63	163	338	
	10	73	173	328	
	12	83	183	318	

Табл. 6. Вес AQUA-CE

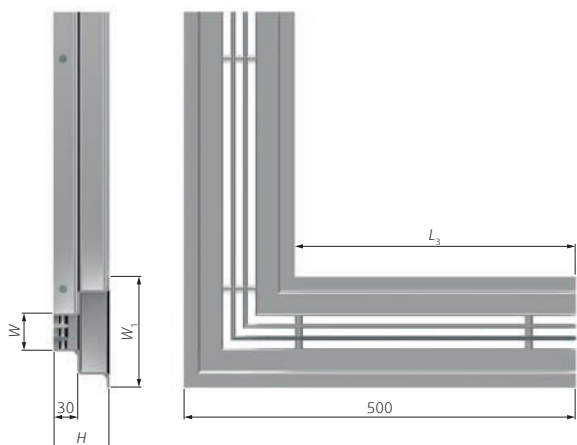
Кол-во слотов	М
	(кг)
1	2
2	2.2
3	2.3
4	2.4
5	2.5

Код заказа

Примечание: 4 шт. соединительных элемента CP-HELLA поставляются в комплекте с AQUA, AQUA-CE и AQUA-DE. Они могут быть использованы в случае установки диффузоров в одну непрерывную линию.

AQUA Диффузор для бассейнов

AQUA -	
Кол-во слотов	1 2 3 4 5
Ширина слота (мм)	8 10 12
Длина (мм)	500 1000 1500 2000

AQUA-CE 90° угловой элемент

AQUA-CE -	
Кол-во слотов	1 2 3 4 5
Ширина слота (мм)	8 10 12

AQUA-DE

Диффузор для бассейнов
со съемными разделительными профилями

	AQUA-DE -
Кол-во слотов	2 3 4 5
Ширина слота (мм)	8 10 12
Длина (мм)	1000

Принадлежности

PB-AQUA

Камера статического давления



Размеры

PB-AQUA - камера статического давления для AQUA, обеспечивающая оптимальное распределение воздуха по всей длине диффузора. PB-AQUA выполнена из нержавеющей стали (A316L).

Соединительные патрубки на боковой стороне камеры имеют круглую или прямоугольную форму. Патрубки (без уплотнения) расположены через каждые 500 мм.



Рис. 3. Размеры камеры статического давления PB-AQUA

Табл. 7. Размеры диффузора PB-AQUA

L (мм)	Кол-во слотов	Ширина слота	W	W ₁	W ₂	C	M	A	B	ØD	L ₁	L ₂	H ₁	H ₂						
															(мм)					
500/1000/1500/2000	1	8	9	109	159	50	75	-	-	-	98	250	500	220	153					
		10	11	111	161															
		12	13	113	163															
	2	8	22	122	172											160	125	-	-	-
		10	26	126	176															
		12	30	130	180															
	3	8	36	136	186			-	-	-	-									
		10	42	142	192															
		12	48	148	198															
	4	8	49	149	199											-	-	-	-	
		10	57	157	207															
		12	65	165	215															
5	8	63	163	213	-	-	-	-												
	10	73	173	223																
	12	83	183	233																

Табл. 8. Вес PB-AQUA

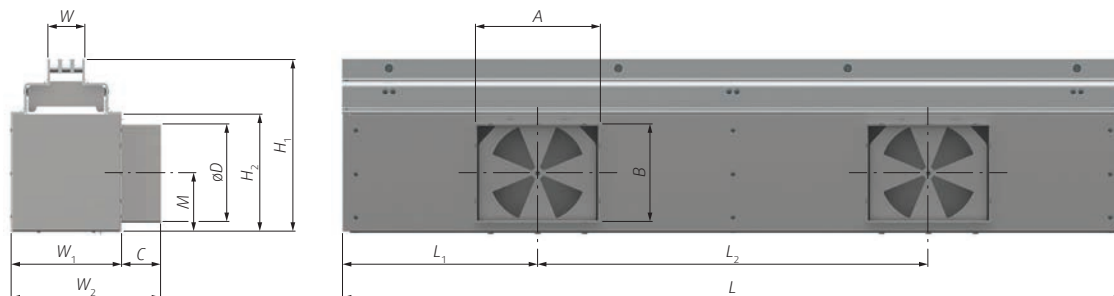
L (мм)	Кол-во слотов	М (кг)
500	1	2
	2	2.1
	3	2.2
	4	2.3
	5	2.4
1000	1	3.9
	2	4
	3	4.2
	4	4.3
	5	4.5
1500	1	5.8
	2	6
	3	6.2
	4	6.4
	5	6.6
2000	1	7.6
	2	7.9
	3	8.2
	4	8.5
	5	8.8

ЕС-AQUA

Торцевая заглушка

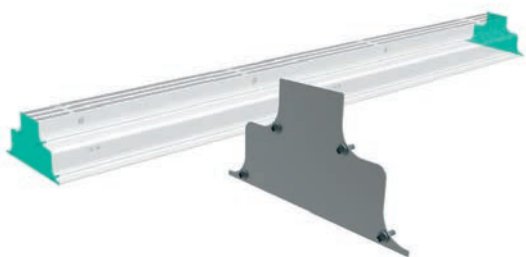
**Описание**

С двух сторон к диффузорам могут быть присоединены торцевые заглушки (принадлежность ЕС-AQUA). Они предотвращают проникновение строительных смесей в диффузор во время заливки пола. ЕС-AQUA выполнены из анодированного алюминия. Прикрепляются к диффузору при помощи шурупов, которые идут в комплекте с ЕС-AQUA.

CP-HELLA

Соединительный элемент

**Описание**

CP-HELLA соединительный элемент для установки диффузоров AQUA в одну непрерывную линию. Выполнен из оцинкованной стали.

Код заказа

PB-AQUA -	
Кол-во слотов	1
	2
	3
	4
	5
Ширина слота (мм)	8
	10
	12
Длина (мм)	500
	1000
	1500
	2000

Код заказа

ЕС-AQUA -	
Кол-во слотов	1
	2
	3
	4
	5
Ширина слота (мм)	8
	10
	12

Примечание:

С каждой торцевой заглушкой идет 4 шурупа в комплекте

Other Specification

Расчет требуемого количества соединительных элементов: $p = 4 * (n - 1)$, где
 p = требуемое кол-во CP1
 n = количество диффузоров AQUA в одной линии

Код заказа

CP-HELLA - комплект из 50 шт. элементов
 CP1 - 1 элемент

В комплекте с каждым диффузором поставляется 4 шт. соединительных элемента.

Технические параметры

p_s	(Па)	Перепад давления
q_v	(м ³ /ч) (л/с)	Расход воздуха
L_{WA}	(дБ)	A-взвешенный уровень звуковой мощности
ΔT	(К)	Разница температур (приточный воздух – воздух в помещении)
$L_{0,5}$	(м)	Дальность струи при конечной скорости 0,5 м/с
L_x	(м)	Дальность струи при заданной скорости
x	(м/с)	Конечная скорость в диапазоне (0,1 ÷ 1) м/с



Диаграмма 1. Потери давления & A-взвешенный уровень звуковой мощности в зависимости от расхода воздуха



Диаграмма 2. Дальность изотермической струи при конечной скорости 0,5 м/с в зависимости от расхода воздуха

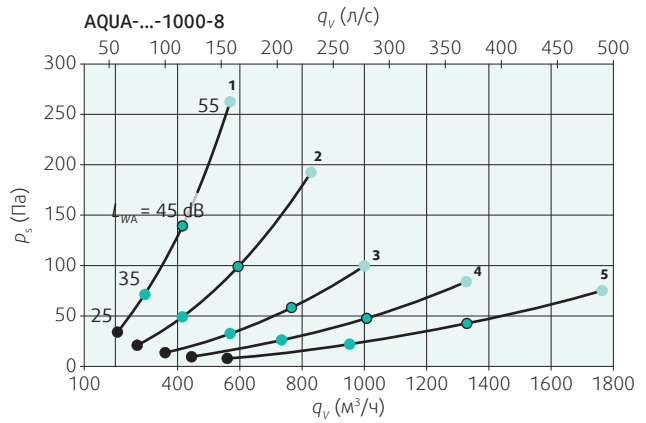

Диаграмма 2. Дальность изотермической струи при конечной скорости 0,5 м/с в зависимости от расхода воздуха

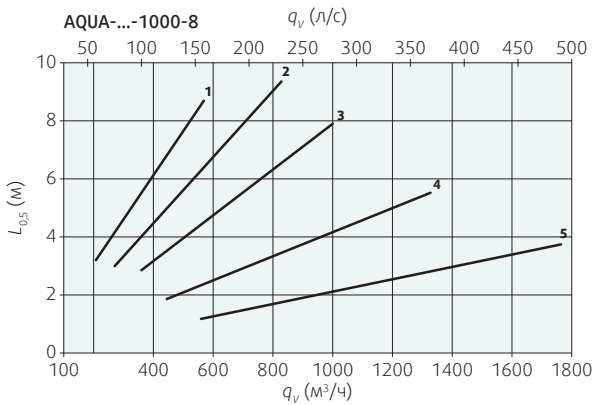

Диаграмма 1. Потери давления & A-взвешенный уровень звуковой мощности в зависимости от расхода воздуха

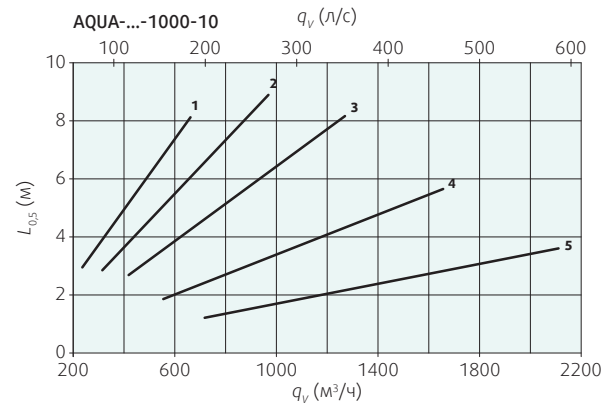

Диаграмма 1. Потери давления & A-взвешенный уровень звуковой мощности в зависимости от расхода воздуха

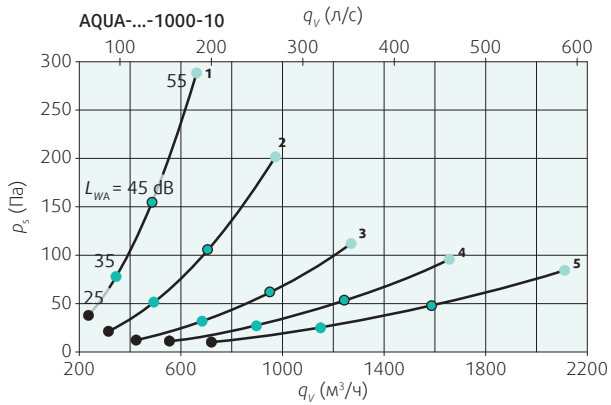

Диаграмма 2. Дальность изотермической струи при конечной скорости 0,5 м/с в зависимости от расхода воздуха

Расчет дальности струи при заданной конечной скорости:

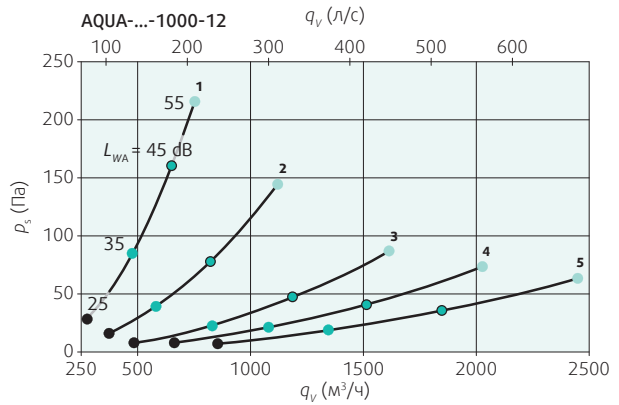
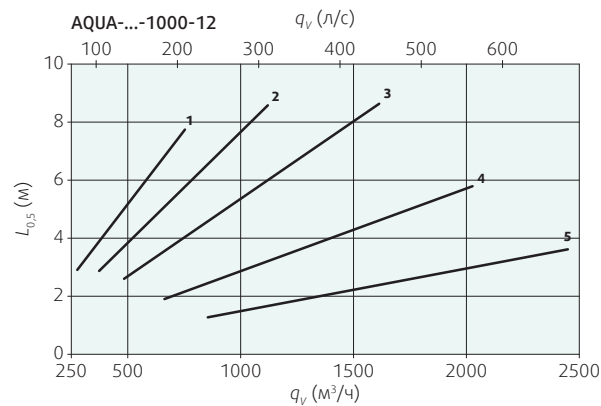
$$L_x = L_{0,5} \cdot 0,5/x$$